

오티스는 사람들이 더 높고, 더 빠르고, 더 스마트한 세상으로 연결되면서 발전할 수 있도록 하고 있습니다. 오티스는 엘리베이터 및 에스컬레이터 제조, 설치 및 서비스 분야의 세계적인 리더 기업으로 매일 20억 명의 사람들을 이동시키고 있습니다. 전 세계 220만 대 이상의 고객 승강기를 유지관리하고 있으며 이는 업계 최대의 서비스 포트폴리오 규모입니다. 세계적으로 유명한 건물, 교통 중심지 및 상업 시설을 비롯해 사람들이 이동하는 곳이라면 어디에서든 오티스 제품을 찾을 수 있습니다.

본사는 미국 코네티컷에 있으며, 전 세계적으로 4만 1천명의 현장 엔지니어를 포함한 6만 9천 여명의 직원이 오티스에 근무중입니다. 이들은 전 세계 2백 개 이상의 국가 및 지역에서 최선을 다해 고객 및 승객의 이동을 지원하고 있습니다.

더 자세한 내용은 <https://www.otis.com/ko/kr/> 웹사이트 또는 오티스 코리아 공식 블로그 페이지를 방문하거나 오티스 소셜미디어 채널 NAVER Blog, LinkedIn, Instagram, Facebook, Twitter에서 @OtisElevatorCo. 계정을 통해서도 확인하실 수 있습니다.

- **본사** : 서울특별시 영등포구 국제금융로 10 서울국제금융센터 TWO IFC 6층, 8층
- **대표전화** : (02) 2007-5800
- **신규설치** : (02) 6007-3525
- **고장신고** : (전국) 1661-6112
- **고객상담** : (전국) 1661-6114

● **승강기 신규 및 추가 설치 구매 문의**

- 서울·경기·강원 : (02) 6007-3525
- 부산·경남 : (051) 922-6001~6
- 대구·경북 : (053) 719-6800~4
- 광주·전라 : (062) 719-5713~5, 5717
- 대전·충청 : (042) 480-8800~3, 8805
- 전주 : (063) 241-3284
- 제주 : (064) 742-0057
- 해외 : (02) 6007-3142

● **승강기 철거 교체 및 구매 문의**

- 서울·경기·강원 : (02) 6007-3371, 3364
- 부산·경남·제주 : ((051) 922-6102, 6145
- 대구·경북 : (053) 719-6898
- 광주·전라 : (062) 719-5777
- 대전·충청 : (042) 480-8836, 8866

<https://www.otis.com/ko/kr/>



Gen3™ Core

Nova Plus Design

가능성을 위한 플랫폼

OTIS

OTIS



A FULLY CONNECTED PLATFORM

www.otis.com/ko/kr

KOR-KO-0303

© 2023 Otis Elevator Company

세계를 대표하는 상징적인
랜드마크 빌딩에는
오티스가 있습니다.



엠파이어 스테이트 빌딩 (미국 뉴욕)

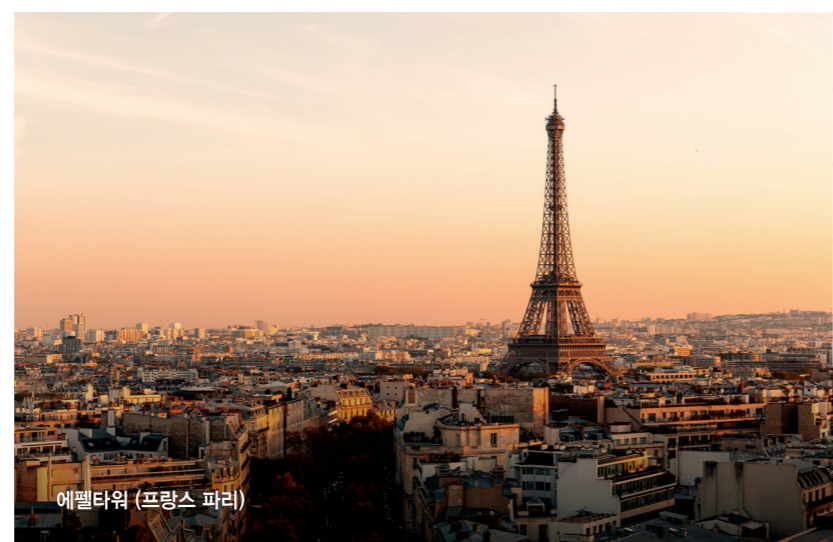

에펠타워 (프랑스 파리)



부르즈 칼리파 (UAE 두바이)

170여 년간 안전, 신뢰, 혁신의 가치를 지켜 온 오티스 엘리베이터

+ SAFETY



한국능률협회인증원 선정 안전경영대상 5년 지속 수상,
업계 최초 명예의 전당 등재

“우리나라 대기업이 오티스의 안전 경영을 본받아야 한다.”라는 안전 부문 전문가의 평가를 받았을 정도로 오티스에서 안전은 절대 타협할 수 없는 가치로서 업계에서 안전의 모범주자로 정평이 나 있습니다. 5년 지속 안전경영 부문 대상 수상으로, 업계 최초로 명예의 전당에 헌액됨으로써 안전에 대한 전문성을 인정받았습니다.

+ INNOVATION

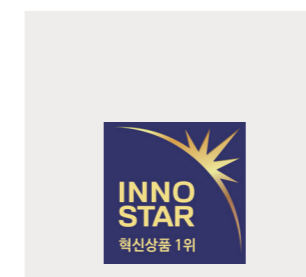

한국경영인증원 선정 이노스타
8년 연속 (2015~2022년) 엘리베이터 부문 1위
업계 최초 명예의 전당 등재

최고의 혁신성과 높은 고객 만족도를 가진 제품에 수여하는 이노스타 인증은 국내 최고의 제품에만 수여됩니다. 오티스 젠투라이프 엘리베이터는 혁신성, 기능성, 편리성, 품질, 안전성 항목에서 최우수 점수를 획득하여 이노스타 인증 엘리베이터 부문 1위에 선정되었습니다. 이미 업계 최초로 이노스타 '명예의 전당'에 오른 바 있는 오티스는 업계 최초로 8년 연속 1위를 수상함으로써 제품의 품질과 혁신성을 다시 한번 입증 받았습니다.

+ DESIGN



한국디자인진흥원 선정 굿디자인 5년 지속 수상
세계 3대 디자인 어워드 석권/
2022 핀업 디자인 어워드 수상

오티스는 차별화된 신소재와 혁신적인 엘리베이터 디자인으로 한국디자인진흥원에서 선정하는 굿디자인 인증을 5년 지속 수상 하였으며, 국내 최초로 세계적으로 인정받는 3대 디자인 어워드 iF, IDEA, 레드닷 디자인 어워드를 모두 수상하여 오티스의 디자인 우수성을 인정받았습니다. 또한 국내 최고 권위의 디자인상 2022 핀업 디자인 어워드를 수상하여 다시 한번 오티스 디자인 가치의 우수성을 입증했습니다.

1853년 승객이 안전하게 탑승할 수 있는 1세대 엘리베이터를 발명한 오티스.
 혁신적인 플랫폼을 장착한 2세대 엘리베이터 Gen2의 검증된 설계와 사물인터넷 기반의
 유지관리 솔루션 오티스 원(Otis ONE™)을 결합한 3세대 디지털 커넥티드 엘리베이터
 Gen3를 통해 새로운 가능성을 제시합니다.

Compact

컴팩트 기어리스 PM 권상기

기존 자사 기어드 권상기보다 80% 더 작고 효율적이며 플랫폼은
 기존 자사 와이어로프 대비 2배 이상 긴 수명을 가집니다.



크라운 효과(Crown Effect)

플랫벨트와 드럼 형태로 특수하게 제작된 권상기 쉬브(Sheave)
 로 인해 벨트가 중심으로 자동 복귀하는 크라운 효과가 발생하여
 보다 향상된 승차감과 안전한 운영을 가능하게 합니다.

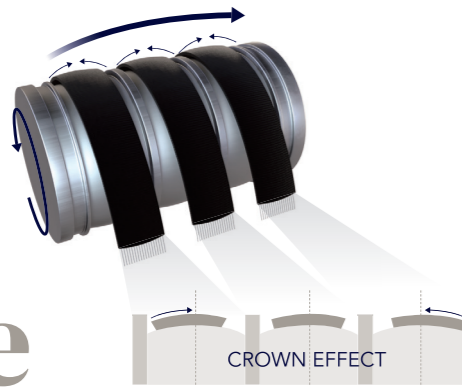

Safe

Connected

Pulse®

엘리베이터의 플랫벨트를
 지속적으로 모니터링하고,
 벨트 파단 등을 사전 감지해
 향상된 안전 및 효율적 운영을
 보장하며 검사 시 정지 시간을
 줄여줍니다. (IoT Technology)



Gen3™

고객을 위한 스마트한 솔루션

Gen3 엘리베이터는 기존 Gen2 엘리베이터의
 혁신적인 설계와 기술에 유지관리 솔루션과
 다양한 승객경험 서비스를 더해
 승객의 즐겁고 스마트한 여정을 지원합니다.



Otis ONE™ IoT를 기반으로 엘리베이터의
 운영을 실시간으로 모니터링하고, 원격 점검
 및 제어하는 최첨단 원격 관리 서비스



비접촉 및 위생 솔루션 승객의 건강과
 안전을 고려해 앱 호출, 제스처 버튼,
 공기 정화 솔루션, 항균 솔루션 제공



OID (Otis Integrated Dispatch)
 클라우드 기반의 API 솔루션으로
 엘리베이터와 로봇을 통합

10x

LED 수명

기존 형광등보다
 최대 10배 더 오래 지속되는
 LED 조명 적용

75%

ReGen®드라이브

표준으로 적용되는 에너지회생
 전력기술로 기존 대비
 최대 75%의 에너지를 절감

75%

수면모드

엘리베이터를 사용하지 않을 때
 조명과 팬이 자동으로 꺼져 기존 대비
 최대 75% 더 효율적

Gen3™

가능성을 위한 플랫폼

현대 사회의 모든 것이 변화하고 있습니다.

우리가 연결하는 방식, 우리의 경험 그리고 우리가 일하고 살고 즐기는 곳까지 미래의 수많은 가능성을 활용하기 위해서는 엘리베이터도 더 진화해야 합니다. 이제 그 가능성이 오티스와 함께 현실이 됩니다.

오티스에서 가장 많이 판매된 Gen2 엘리베이터의 검증된 설계와 Otis ONE IoT 디지털 플랫폼의 연결성을 결합한 Gen3 엘리베이터는 새로운 방식으로 진화했습니다.



서비스

Otis ONE IoT 기반의 차별화된 원격관리 서비스를 통해 잠재적인 문제를 선제적으로 진단합니다.



고객 경험

최신 커넥티드 기술로 승강기 내에서 승객들에게 다양한 정보를 제공하고, 즐거운 여정을 선사합니다.



디자인

사소한 것 하나까지 꼼꼼하게. 변화하는 고객의 요구와 새로운 기술의 등장에 맞춰 보다 더 고급스러운 디자인을 연출합니다.



비접촉 & 위생

오티스는 모든 승객의 건강을 고려해 전 세계 사람들이 안전하게 이동할 수 있도록 다양한 솔루션을 제공합니다.



고객 지원

고객 만족을 최우선으로.
고객의 니즈에 맞는 고객 맞춤형 서비스를 선보입니다.

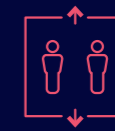

사람 중심

Gen3 엘리베이터는 승객을 고려한 디자인과 솔루션을 통해 안전하고 편안한 승차감을 제공합니다. 또한 승객의 안전과 건강을 최우선으로 고려한 다양한 옵션을 제공합니다.



미래를 위한 준비

오티스는 최첨단 IoT 디지털 플랫폼 설계를 통해 Gen3 엘리베이터에 새로운 미래 기술을 다양하게 추가할 수 있습니다.



효율성

Gen3 엘리베이터는 기존 엘리베이터 대비 최대 50% 이상 높은 에너지 효율성을 바탕으로 설계되어 에너지를 절감하고 CO2 배출량을 크게 줄입니다.

Otis ONE™

IoT 기반의 원격 유지관리 서비스

오티스 원은 IoT를 기반으로 엘리베이터의 운영을 실시간으로 모니터링하고, 원격 점검 및 제어하는 최첨단 원격 관리 솔루션입니다. 승강기의 상태 정보가 클라우드 서버에 연결 및 저장되며 축적된 데이터의 분석을 통해 예측적이며 선제적으로 승강기를 유지 관리할 수 있습니다.



오티스 원은 서비스 유지 관리 계약 시 제공받을 수 있는 서비스입니다.

+ 고객 전용 포털을 통한 실시간 정보 제공

고객 전용 포털에 접속해 실시간 승강기 정보, 서비스 요청, 서비스 진행 현황 및 처리내역을 확인할 수 있습니다.



실시간 대시보드



승강기 상태 보고서



여러 대의 승강기를 한 눈에 확인할 수 있는 캠퍼스 뷰(Campus View)

+ IoT 기반 원격 점검 서비스

승강기 사용량이 적은 휴일이나 심야 시간대 스마트 원격 점검을 통해서 이용객 불편을 최소화해 안전하고 편리한 승강기 이용을 보장합니다. 원격 점검 리포트는 매일 문자로 발송되며, 고객 전용 포털에서도 다운로드 및 출력이 가능합니다.

+ IoT 기반 원격 제어 서비스

엔지니어의 방문 없이도 원격 제어 서비스를 통해 승강기를 신속하고 즉각적으로 제어할 수 있어 가동률을 최대화 할 수 있습니다.	원격 고장처리 및 구출 고장 처리 시간 단축 및 승객 갑힘 시 원격 제어를 통한 신속한 구출 운영층 변경 운행층, 비운행층, 홀/짝수층 지정 가능 도어 닫힘 대기 시간 조정 도어 열림 및 대기 시간을 조정하여 승객 승하차 편의 도모
--	--

+ 스마트 엔지니어

오티스 엔지니어는 모바일 앱을 통해 승강기 상태를 실시간으로 확인할 수 있어 현장 도착 전에 고장 원인을 사전에 파악하여 수리 시간을 단축할 수 있습니다.	실시간 승강기 상태 확인 가능	방문 전 주요 점검 및 체크 사항 확인 가능
	고장 원인 사전 파악	수리가 필요한 경우 필요부품의 사전 파악

Touchless & sanitizing

(선택사양)

오티스는 전 세계 사람들이 안전하게 이동할 수 있도록 도와드립니다.

오티스는 모든 승객이 안전하게 이동할 수 있도록 버튼 접촉에 의한 위험, 카벽 및 핸드레일 접촉에 의한 위험, 공기 오염에 의한 위험 등을 연구하여 접촉 없이 안전하게 엘리베이터를 사용할 수 있는 시스템을 개발하였습니다.



QR코드를 스캔하시면
Touchless & Sanitizing 솔루션에 대한
더 자세한 정보를 보실 수 있습니다.

+ Touchless solutions

eCall™ Plus

스마트폰 속
개인 전용
엘리베이터 버튼



제스처 버튼

버튼 접촉없이 손의 움직임을 통해
승장에서 엘리베이터를 호출



비접촉 조작반

조작반 버튼 옆의
센서(20mm 내외
거리에서 인식)를
통해 버튼 접촉없이
목적층 등록



비접촉 승장 표시기

승장 버튼 옆의 센서
(20mm 내외 거리에서
인식)를 통해
버튼 접촉없이
엘리베이터 호출



+ Sanitizing solutions

항균 솔루션

항균 LED 램프

세균 억제 기능이 있는
가시광선 파장을 조작반의
버튼에 비춰 세균 번식 억제



항균 핸드레일

항균 코팅을 이용해
핸드레일 접촉을 통한
세균 전파 최소화

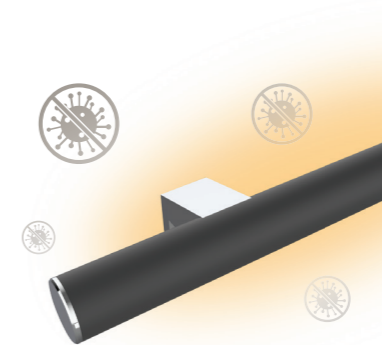

항균 판넬

항균 코팅으로 세균 번식 억제 및
고해상도 프린팅으로 사실적인
소재의 재질감 구현

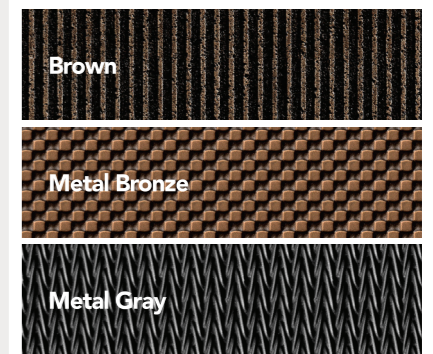

공기 정화 솔루션

이오나이저

오염된 공기 및 악취 제거.
모기가 기피하는 음파를
발생시켜 모기 퇴치



공기청정기

13등급 HEPA 필터를 사용하여
초미세먼지까지 제거하고
UV-C 광촉매를 적용하여
세균활동을 억제



냉온풍기(HEPA FILTER)

냉난방 기능 및 제습, 공기청정기능,
헤파필터, 응축수 자가 증발
시스템으로 더욱 위생적이고
쾌적한 승강기 환경 제공



Gen3™ Core Nova Plus Design

사용자의 새로운 경험의 발견과 만족을 위해, 오티스 디자인은
항상 고객에게 집중하고 앞서가는 트렌드를 제시합니다.



+ 건물의 품격을 높여주는 신소재

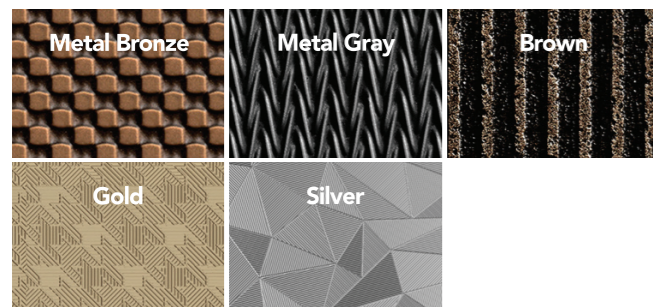

고휘도, 고풍택 소재를 사용하여 화려하고 고급스러운 분위기를 연출함으로써, 건물의 품격을 한층 더 높입니다.

+ 디자인과 실용성을 갖춘 스트라이프 핸드레일



섬세한 스트라이프가 적용되어 은은하면서도 고급스러운 분위기를 연출하며 스트라이프의 요철감이 안정된 사용감을 제공합니다.

+ 더 높고 쾌적한 실내 공간

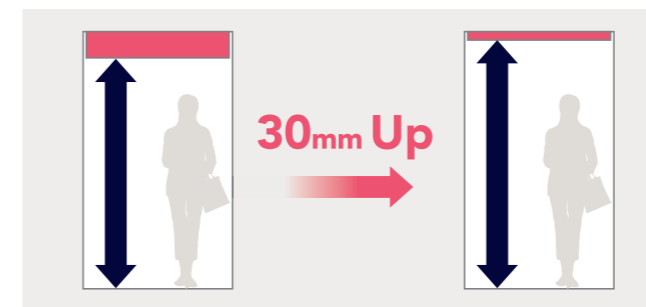

슬림한 천장 디자인 적용으로 더욱 높고 쾌적한 공간감과 편안한 승차감을 제공합니다.

+ 인체공학적 설계의 표시기류

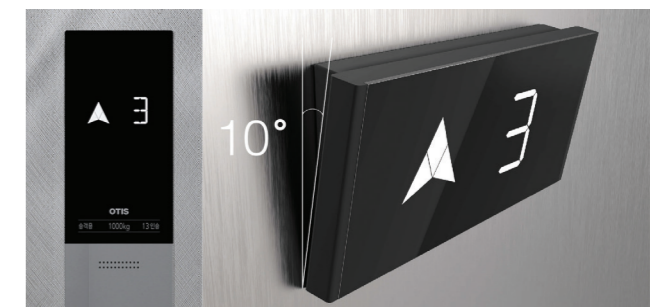

선명한 White LED 디스플레이와 컴팩트한 사이즈의 조작반이 사용자의 편의성을 높여줍니다.

Nova Metal Bronze

금속 엠보 패턴 프린팅에 브론즈 컬러가 가미되어
고급스러운 분위기 연출

PATTERN DETAIL

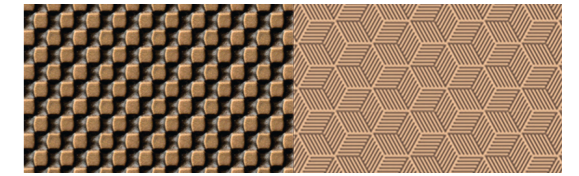

PCM-H05

PCM-H06

카 사양

천장	C-PS8
카벽 재질	Color metal + STS Mirror
카도어 재질	Color metal
조작반	CBL-83C, CBM-49SH
핸드레일	HR21-38BR
바닥재	데코타일



700Kg 이상

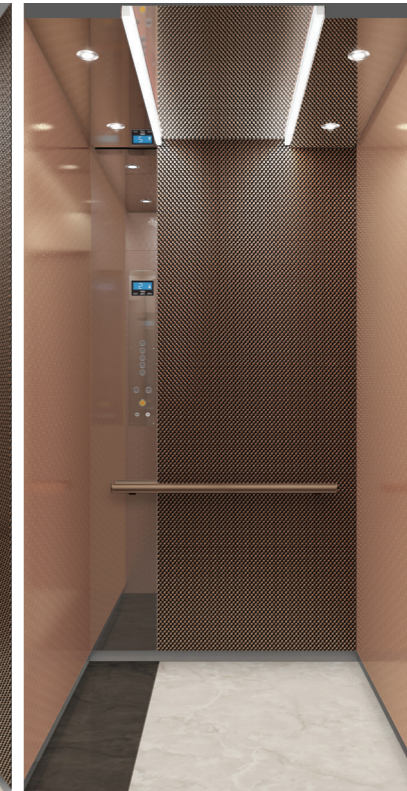

550~600Kg

기준층

문틀	J-311(STS-HL)
승장 도어 재질	Color metal
승장 위치 표시기	HIX-A203
승장 버튼	HBM-RC5SH

기타층

문틀	J-301(STS-HL)
승장 도어 재질	Color metal
승장 위치 표시기	VIX-MD52SH
승장 버튼	IND 일체형



기준층

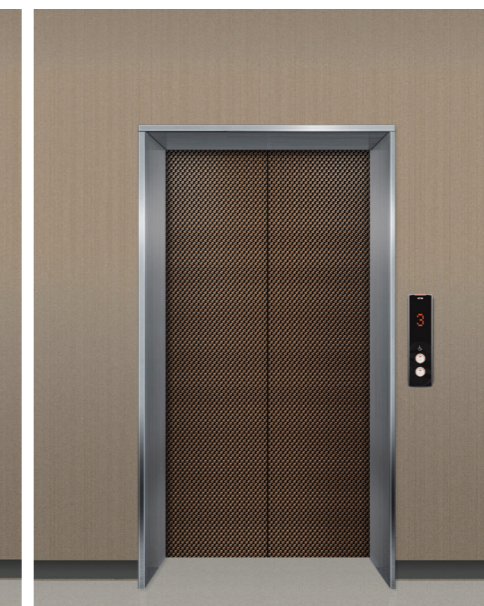

기타층

* 본 이미지와 실물의 색상은 다소 차이가 있을 수 있습니다

Nova Metal Gray

금속 빗살 패턴 프린팅에 그레이 컬러가 가미되어
모던하고 세련된 분위기 연출

PATTERN DETAIL

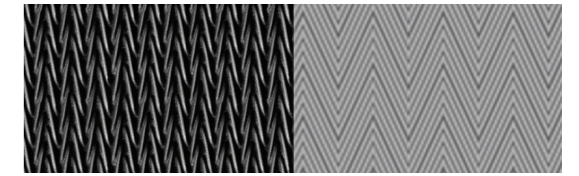

PCM-H03

PCM-H04

카 사양

천장	C-PS5
카벽 재질	Color metal + STS Mirror
카도어 재질	Color metal
조작반	CBL-83C, CBM-49SH
핸드레일	HR21-38BL
바닥재	데코타일



700Kg 이상



550~600Kg

기준층

문틀	J-311(STS-HL)
승장 도어 재질	Color metal
승장 위치 표시기	HIX-A203
승장 버튼	HBM-RC5SH

기타층

문틀	J-301(STS-HL)
승장 도어 재질	Color metal
승장 위치 표시기	VIX-MD52SH
승장 버튼	IND 일체형



기준층

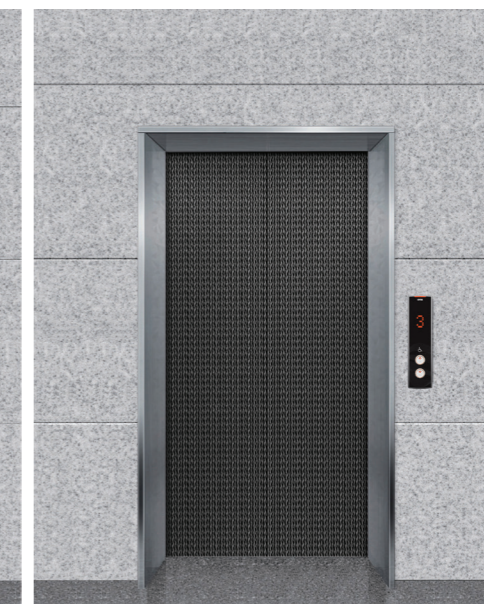

기타층

* 본 이미지와 실물의 색상은 다소 차이가 있을 수 있습니다

Nova Brown

클래식한 우드 컬러의 메탈릭 소재에 스트라이프 패턴이 조화된 고급스럽고 세련된 디자인

PATTERN DETAIL

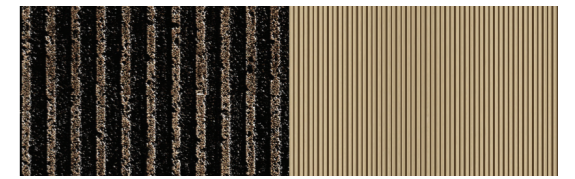

PCM-H01

PCM-H02

카 사양

천장	C-PS4
카벽 재질	Color metal + STS Mirror
카도어 재질	Color metal
조작반	CBM-DCC
핸드레일	HR21-38BR
바닥재	데코타일

*C-PS4는 1200kg이하만 적용 가능



700Kg 이상



550~600Kg

기준층

문틀	J-311(STS-HL)
승장 도어 재질	Color metal
승장 위치 표시기	HID-A302
승장 버튼	HBM-REBS

기타층

문틀	J-301(STS-HL)
승장 도어 재질	Color metal
승장 위치 표시기	VID-MABS
승장 버튼	IND 일체형



기준층



기타층

* 본 이미지와 실물의 색상은 다소 차이가 있을 수 있습니다

Nova Gold

화려한 골드 컬러의 메탈릭 소재와 사피아노(Saffiano) 패턴이 조화된 고급스러운 디자인

PATTERN DETAIL



PCM-G01

PCM-G02

카 사양

천장	C-PS5
카벽 재질	Color metal + STS Mirror
카도어 재질	Color metal
조작반	CBM-DCC
핸드레일	HR21-38GD
바닥재	데코타일

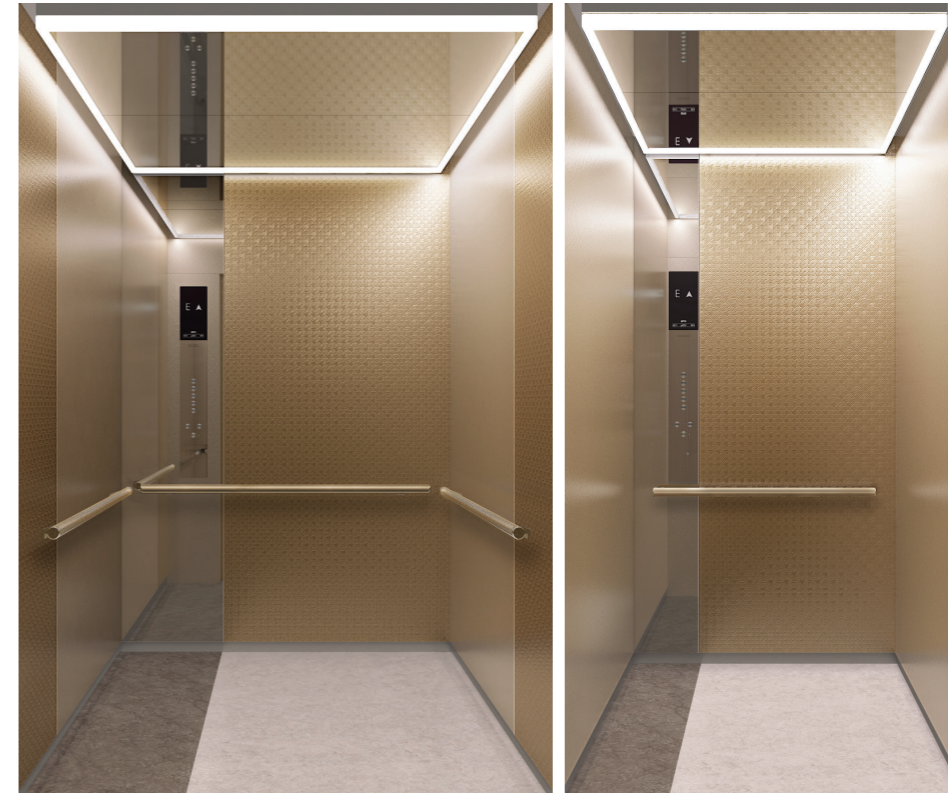

700Kg 이상

550~600Kg

기준층

문틀	J-311(STS-HL)
승장 도어 재질	Color metal
승장 위치 표시기	HID-A302
승장 버튼	HBM-REBS

기타층

문틀	J-301(STS-HL)
승장 도어 재질	Color metal
승장 위치 표시기	VID-MABS
승장 버튼	IND 일체형



기준층

기타층

* 본 이미지와 실물의 색상은 다소 차이가 있을 수 있습니다

Nova Silver

실버 소재에 프리즘(Prism) 패턴을 적용하여 다양한 빛 반사를 통해 여러 각도에서 다채로운 느낌을 주는 모던한 디자인

PATTERN DETAIL

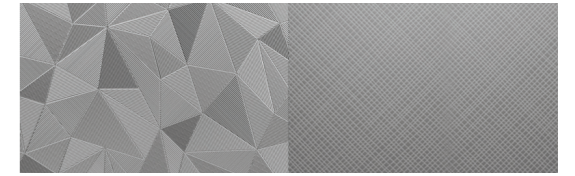

PCM-G05

PCM-G06

카 사양

천장	C-PS5
카벽 재질	Color metal + STS Mirror
카도어 재질	Color metal
조작반	CBM-DCC
핸드레일	HR21-38BL
바닥재	데코타일



700Kg 이상



550~600Kg

기준층

문틀	J-311(STS-HL)
승장 도어 재질	Color metal
승장 위치 표시기	HID-A302
승장 버튼	HBM-REBS

기타층

문틀	J-301(STS-HL)
승장 도어 재질	Color metal
승장 위치 표시기	VID-MABS
승장 버튼	IND 일체형



기준층



기타층

* 본 이미지와 실물의 색상은 다소 차이가 있을 수 있습니다

Fixtures

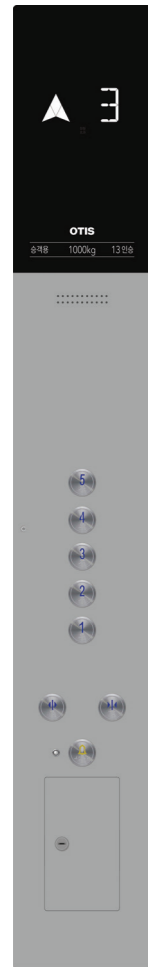

CBM-DCC



VID-MABS(H)



HBM-REBS(H)



STS-Round White Button



CBL-83C



VIX-MD52S(H)



HBM-RC52S(H)



STS-Round Orange Button



HID-A302 / C302



HIX-A203 / C203



CBM-4CSH

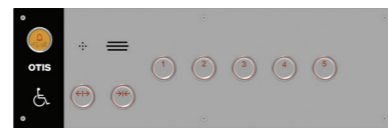

CBM-49SH

Ceiling



C-PS4

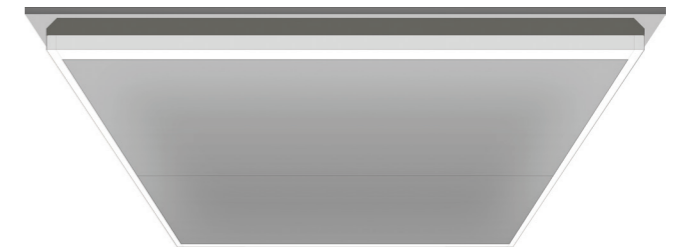

C-PS5

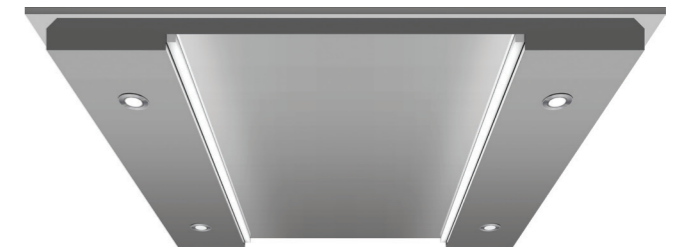

C-PS8

Handrail



HR21-38BL



HR21-38GD



HR21-38BR

Technical data

평면도 및 단면도

MRL 기계실없는 엘리베이터

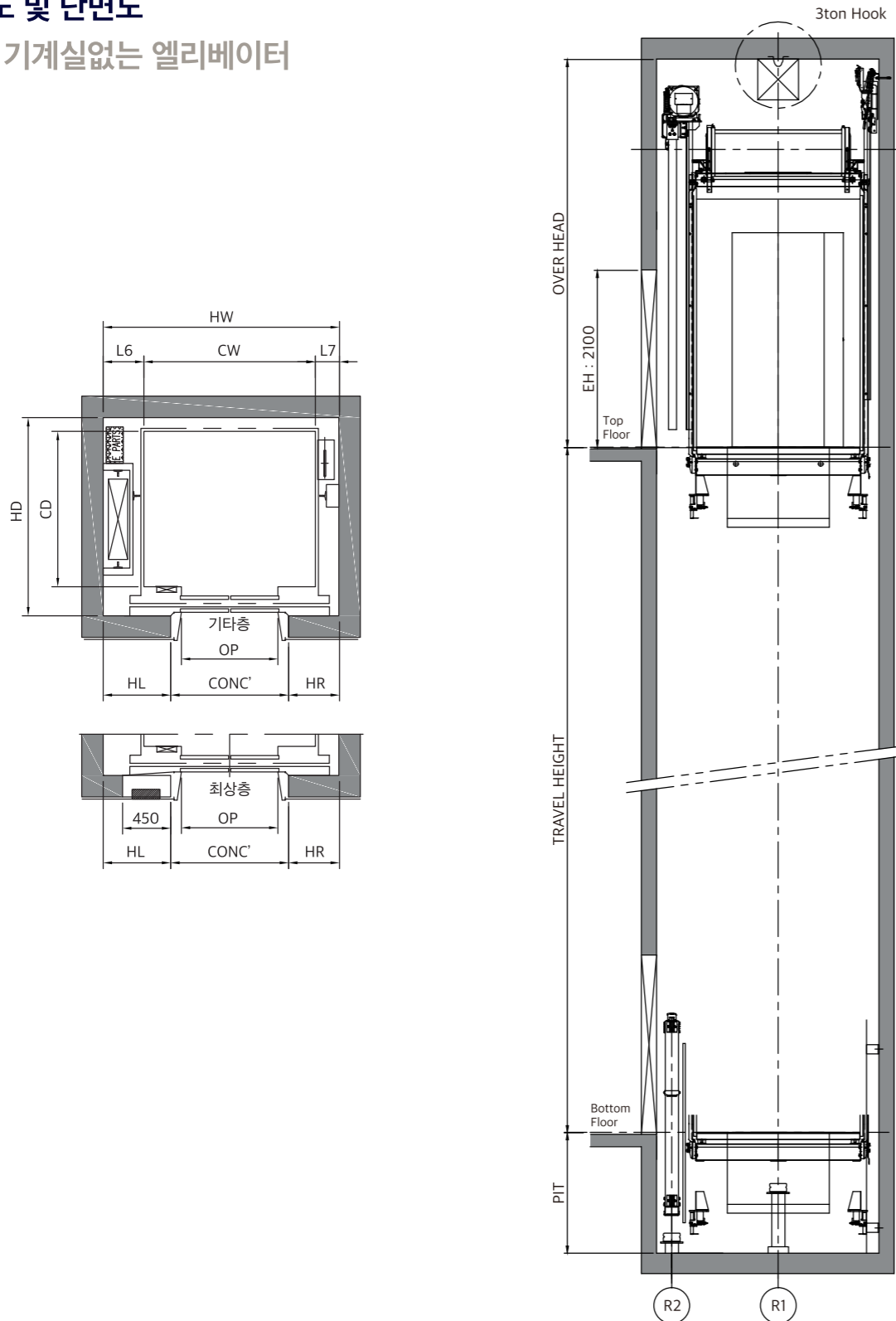

MRL 기계실 없는 엘리베이터 2019년 3월 23일 이후 건축 허가 분

정격속도 (m/s)	정원	정격하중 (Kg)	출입구폭	Car Size		출입구 좌우측 치수		최소 승강로 치수 (단독호기)		피트반력 (Kgf)	
				내부폭	내부깊이	HL	HR	HWmin	HDmin	R3(CAR)	R4(CWT)
				CW	CD						
1.0	7A	550	800	1200	1150	425*(525)	325	1850 *(1950)	1550	6072	4917
	**7B	550	800	1200	1150	375*(475)	325	1800 *(1900)	1550	6072	4917
	8	600	800	1200	1240	425*(525)	325	1850 *(1950)	1650	6124	4864
	9	700	800	1200	1350	425*(525)	325	1850 *(1950)	1750	7496	6026
1.5	10	750	800	1200	1450	425*(525)	325	1850 *(1950)	1850	7380	5805
	12	900	900	1600	1350	585*(685)	405	2190 *(2290)	1750	7852	5962
1.75	13	1000	900	1600	1450	585*(685)	405	2190 *(2290)	1850	8408	6308
	15	1150	1000	1800	1450	675*(775)	475	2410 *(2510)	1890	9964	7549
	16	1200	1000	1800	1500	675*(775)	475	2410 *(2510)	1940	10224	7704
	18	1350	1000	1800	1650	825*(725)	525	2650 *(2750)	2100	10608	7773
	21	1600	1100	2000	1700	875*(975)	575	2850 *(2950)	2150	12988	9628

정원	정격속도 (m/s)	오버헤드	피트
		OH	PIT
7	1.0	4300	1200 *(1500)
	1.5	4450	1300 *(1600)
	1.75	4500	1400 *(1700)
8	1.0	4300	1200 *(1500)
	1.5	4450	1300 *(1600)
9	1.0	4300	1200 *(1500)
	1.5	4450	1300 *(1600)
10	1.0	4300	1200 *(1500)
	1.5	4450	1300 *(1600)
	1.75	4500	1400 *(1700)
12	1.0	4300	1200 *(1500)
	1.5	4450	1300 *(1600)
	1.75	4500	1400 *(1700)
13	1.0	4300	1200 *(1500)
	1.5	4450	1300 *(1600)
	1.75	4500	1400 *(1700)
15	1.0	4300	1200 *(1500)
	1.5	4450	1300 *(1600)
	1.75	4500	1400 *(1700)
16	1.0	4300	1200 *(1500)
	1.5	4450	1300 *(1600)
	1.75	4500	1400 *(1700)
18	1.0	4300	1200 *(1500)
	1.5	4450	1300 *(1600)
	1.75	4500	1400 *(1700)
21	1.0	4300	1200 *(1500)
	1.5	4450	1300 *(1600)
	1.75	4500	1400 *(1700)

- Note
- * () 내 치수는 균형추 안전장치 적용 시 치수 임.
 - 방화도어 적용 시 승강로 치수가 변경될 수 있으니 당사로 별도 문의 바랍니다.
 - 2대 병렬 시 균형추 배열을 가운데로 배치 할 것.
 - **7B는 출입구 중심과 카 중심 50mm 편심 적용 이고 Guide Roller 적용 불가 임.
 - 상기치수는 최소치수이므로 건축 기밀기 반영하시기 바랍니다.

평면도 및 단면도

MR 기계실있는 엘리베이터

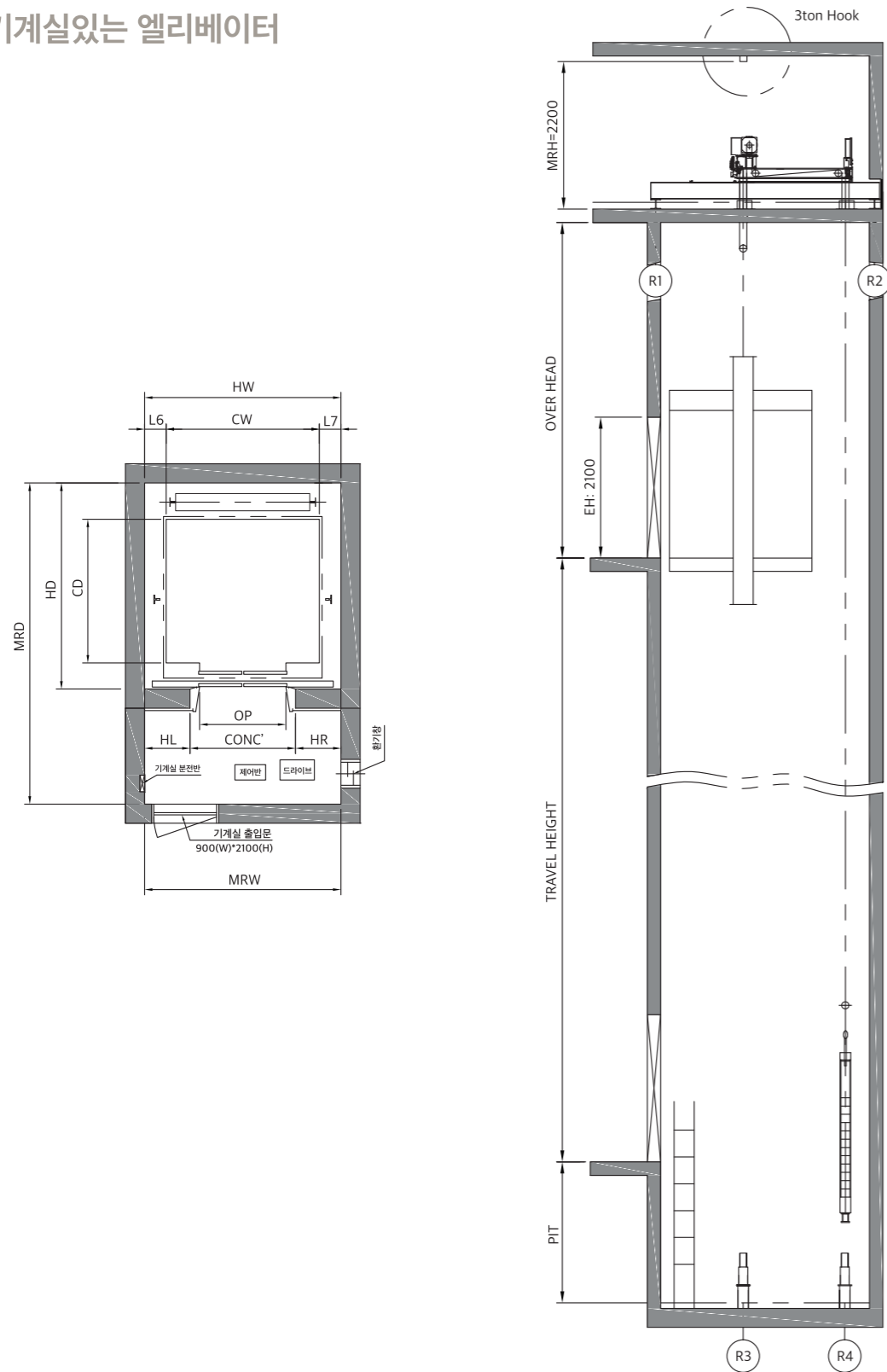

MR 기계실 있는 엘리베이터 2019년 3월 23일 이후 건축 허가 분

정격속도 (m/s)	정원	정격하중 (Kg)	출입구폭	Car Size		출입구 좌우측 치수		최소 승강로 치수		기계실 규격		피트반력 (Kg)	
				내부폭	내부깊이	HL	HR	단독 (Simplex)		단독 (Simplex)		R3(CAR)	R4(CWT)
				CW	CD	HWmin	HDmin	MRW	MRD				
1.0	7	550	800	1200	1200	350	350	1800	1850 *(1950)	1800	3050	5960	4805
	8	600	800	1300	1200	350	350	1800	1850 *(1950)	1800	3050	6012	4752
	9	700	800	1400	1250	350	350	1800	1900 *(2000)	1800	3100	7536	6066
	10	750	800	1400	1350	350	350	1800	2000 *(2100)	1800	3200	7424	5849
1.5	12	900	900	1600	1350	400	400	2000	2000 *(2100)	2000	3200	7756	5866
	13	1000	900	1600	1500	400	400	2000	2150 *(2250)	2000	3350	8316	6216
1.75	15	1150	1000	1800	1500	450	450	2300	2250 *(2350)	2300	3450	9864	7449
	16	1200	1000	1800	1550	450	450	2300	2300 *(2400)	2300	3500	10124	7604
	18A	1350	1000	1800	1700	495	495	2300	2450 *(2550)	2300	3650	10580	7745
	18B	1350	1100	2000	1500	545	545	2500	2250 *(2350)	2500	3450	11780	8945
	21A	1600	1100	2000	1750	545	545	2500	2500 *(2600)	2500	3700	12960	9600
	21B	1600	1100	2150	1600	620	620	2650	2300 *(2400)	2650	3500	12960	9600

정원	정격속도 (m/s)	오버헤드	피트
		OH	PIT
7	1.0	4200	1300 *(1500)
	1.5	4300	1400 *(1600)
	1.75	4450	1450 *(1700)
8	1.0	4200	1300 *(1500)
	1.5	4300	1400 *(1600)
9	1.0	4200	1300 *(1500)
	1.5	4300	1400 *(1600)
10	1.0	4200	1300 *(1500)
	1.5	4300	1400 *(1600)
12	1.0	4200	1300 *(1500)
	1.5	4300	1400 *(1600)
	1.75	4450	1450 *(1700)
13	1.0	4200	1300 *(1500)
	1.5	4300	1400 *(1600)
	1.75	4450	1450 *(1700)
15	1.0	4200	1300 *(1500)
	1.5	4300	1400 *(1600)
	1.75	4450	1450 *(1700)
16	1.0	4200	1300 *(1500)
	1.5	4300	1400 *(1600)
	1.75	4450	1450 *(1700)
18	1.0	4200	1300 *(1500)
	1.5	4300	1400 *(1600)
	1.75	4450	1450 *(1700)
21	1.0	4200	1300 *(1500)
	1.5	4300	1400 *(1600)
	1.75	4450	1450 *(1700)

- Note
- *()내 치수는 균형추 안전장치 적용 시 치수 임.
 - 방화도어 적용 시 승강로 치수가 변경될 수 있으니 당사료 별도 문의 바랍니다.
 - 2대 병렬 시 균형추 배열을 가운데로 배치 할 것.
 - 상기치수는 최소치수이므로 건축 기율기 반영하시기 바랍니다.

출입구 도면

광폭문틀 + 수평형 총표시기 + SLIM형 BUTTON TYPE

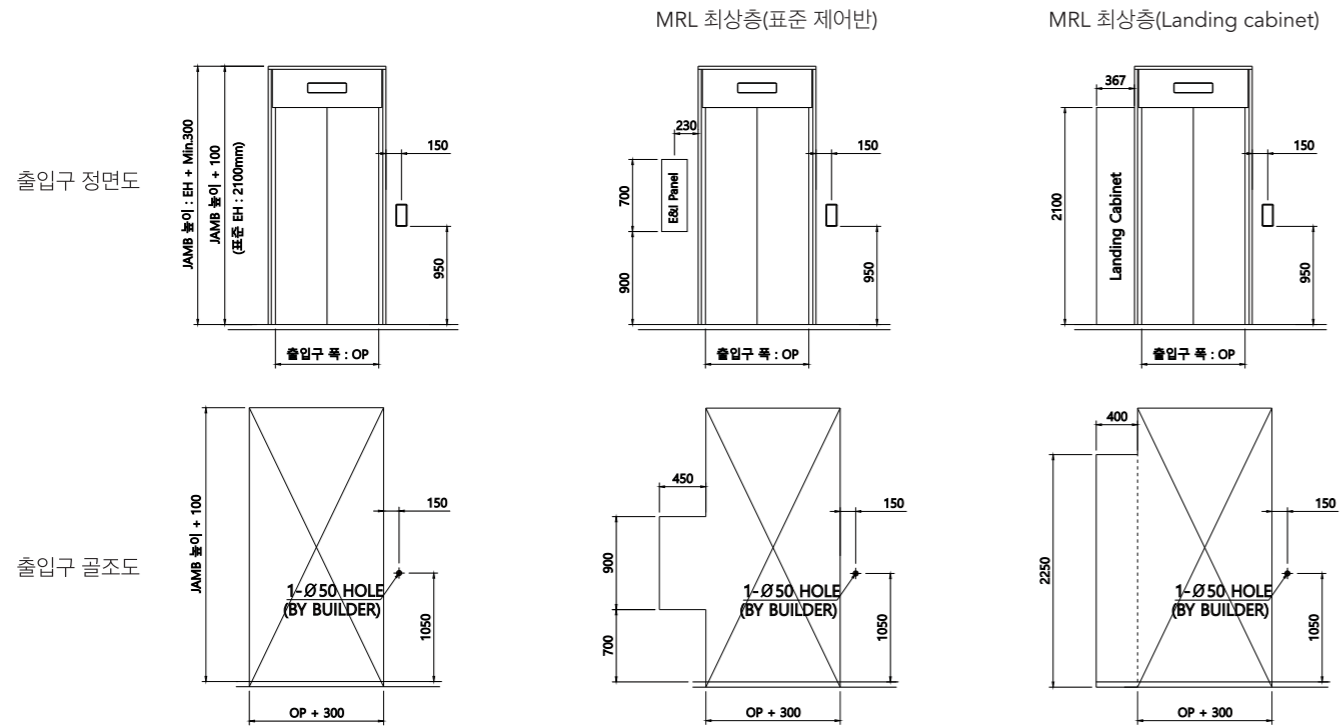

광폭문틀 + 수직형 총표시기 + SLIM형 BUTTON TYPE

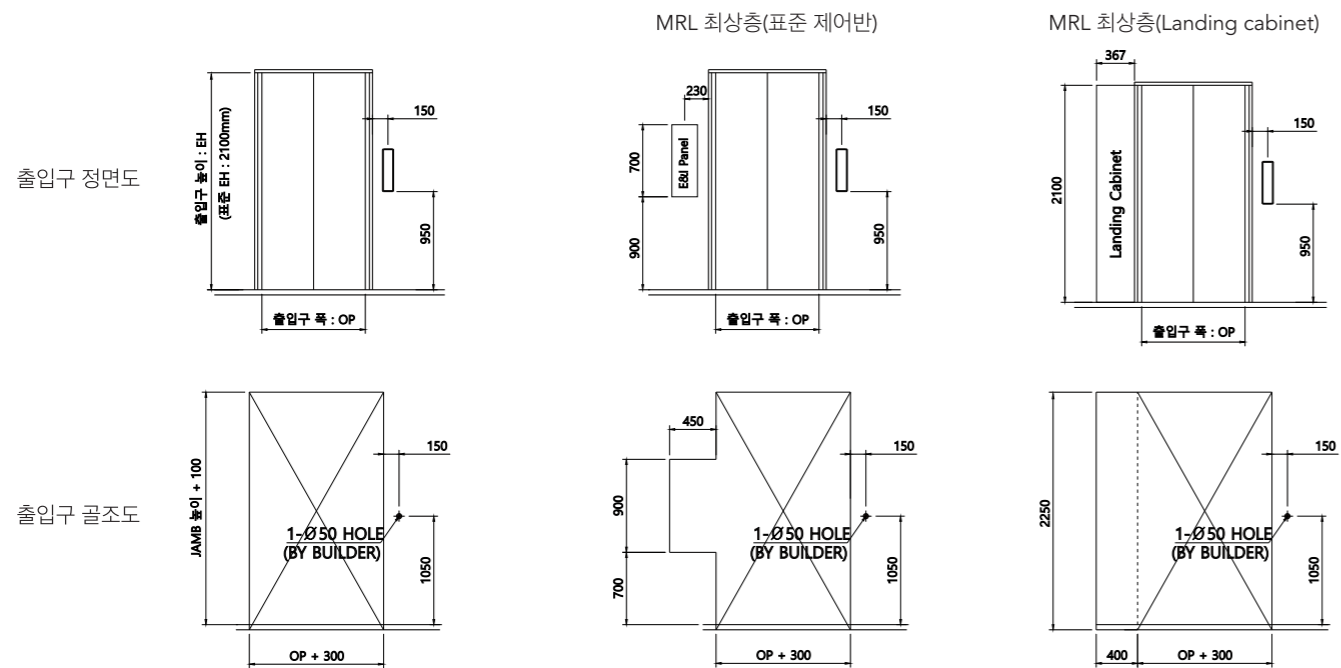

MRL/MR 전원설비 2019년 3월 23일 이후 건축 허가 분

정격 속도 m/s	정원	정격 하중 kg	Motor (용량) kW	ELCB 용량(A)		변압기 용량 KVA		인입선 Size(mm ²)		접지선 Size(mm ²)		기계실 발열량 (kcal/hr)
				1대 380V	2대 380V	1대	2대	1대 380V	2대 380V	1대 380V	2대 380V	
1.0	7	550	3.9	25	25	3.8	6.9	6	6	6	6	825
	8	600	3.9	25	25	4.2	7.6	6	6	6	6	900
	9	700	6.3	25	25	4.8	8.8	6	6	6	6	1050
	10	750	6.3	25	25	5.2	9.4	6	6	6	6	1125
	12	900	6.3	25	25	5.8	10.5	6	6	6	6	1350
	13	1000	6.3 / 7.7	40	40	6.4	11.6	10	10	6	6	1500
	15	1150	7.7	40	40	7.3	13.4	10	10	6	6	1725
	16	1200	7.7	40	40	7.7	14.0	10	10	6	6	1800
	18	1350	10.2	40	40	8.6	15.7	10	10	6	6	2025
21	1600	10.2	40	50	10.2	18.6	10	16	6	6	2400	
1.5	7	550	7.3	25	30	5.7	10.4	6	6	6	6	1238
	8	600	7.3	25	30	6.2	11.3	6	6	6	6	1350
	9	700	11	40	40	7.3	13.2	10	10	6	6	1575
	10	750	11	40	40	7.8	14.2	10	10	6	6	1688
	12	900	11	40	40	8.6	15.7	10	10	6	6	2025
	13	1000	11 / 13.5	40	40	9.6	17.4	10	10	6	6	2250
	15	1150	13.5	40	50	11.0	20.1	10	16	6	6	2588
	16	1200	13.5	40	50	11.5	20.9	10	16	6	6	2700
	18	1350	17.8	40	50	12.9	23.6	10	16	6	6	3038
21	1600	17.8	50	60	15.3	27.9	16	16	6	6	3600	
1.75	7	550	7.3	25	30	6.7	12.1	6	6	6	6	1444
	8	600	7.3	25	40	7.3	13.2	6	10	6	6	1575
	9	700	11	40	40	8.5	15.4	10	10	6	6	1838
	10	750	11	40	40	9.1	16.5	10	10	6	6	1969
	12	900	11	40	40	10.1	18.3	10	10	6	6	2363
	13	1000	11 / 13.5	40	50	11.2	20.4	10	16	6	6	2625
	15	1150	13.5	40	60	12.9	23.4	10	16	6	6	3019
	16	1200	13.5	50	60	13.4	24.4	16	16	6	6	3150
	18	1350	17.8	50	60	15.1	27.5	16	16	6	6	3544
21	1600	17.8	50	75	17.9	32.6	16	16	6	6	4200	

- Note
1. 인입선은 3상 4선식으로 공급 요망.
 2. 차단기는 ELCB(누전차단기) 반영 요망.
 3. 에어컨 적용시 별도 220V(단상) 20A 반영 요망.